

TB-G4 LIMKIT

MONTERING AV DUSCHVÄGGAR MED CABINEX LIMSATS/MONTAGEBRICKOR

CABINEXTM
www.cabinex.se

1

Markera placering av väggprofil. Använd ett långt vattenpass eller ett laserpass för att säkerställa lodrätt profil.

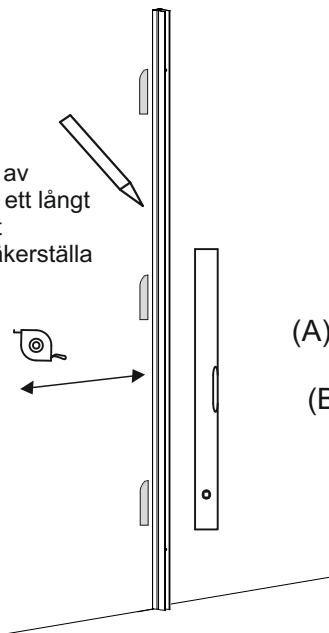

2

Skruva fast montagebrickan(B) på väggprofilen(A) i linje med väggprofilens riktning. Använd 7mm hylsbits.

(TIPS! Avlägsna täcklisterna(C) för att undvika att få lim på täcklisterna)

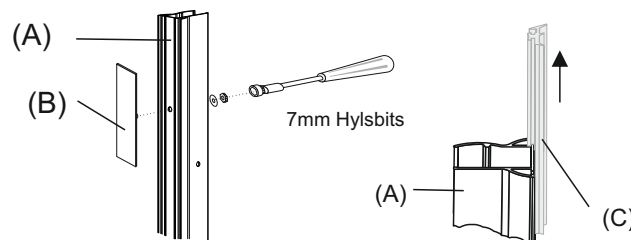

3

Rugga upp ytan på montagebrickorna för att eliminera eventuell oxid mm på ytan.

Rengör därefter väggens appliceringsyta med trasa och rengöringsmedel. Ytorna skall vara rena och torra från fett mm. Använd fettfritt rengöringsmedel på väggen.

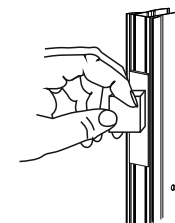

RENGÖR VÄGG OCH MONTERINGSBRICKA

4

Applicera lim på montagebrickans fästyta i ett jämnt mönster 80-90% täckning. (Limmet skall tryckas ut över hela ytan när applicering sker)

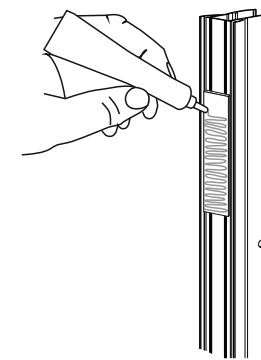

5

Tryck väggprofilen med monteringsbrickorna mot väggen på uppmärkt position. Lossa muttrarna på montagebrickorna och tryck till varje montagebricka individuellt.

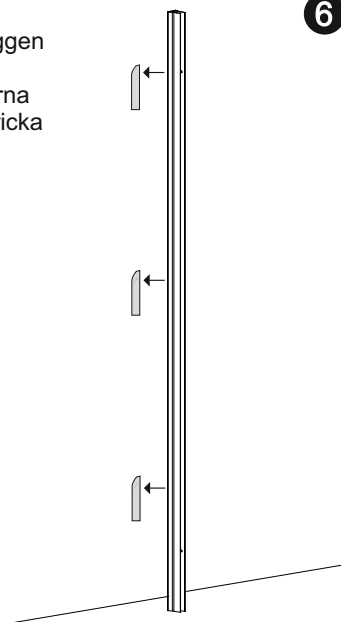

6

Avlägsna väggprofilen försiktigt från montagebrickorna. Tryck till varje montagebricka extra så att limmet pressas ut jämnt bakom brickan och hela limytan på montagebrickan har kontakt med väggytan. Montagebrickans placering går att finjustera (under 2-5 minuter). Testa gärna med väggprofilen så att brickorna inte "glidit iväg" vid justering.

Låt limmet härda (minst +24 tim). Full härdning är uppnådd efter ca 3-6 dygn.

TIPS! Syliga limrester kan försiktigt skäras bort med rakblad efter härdning.

PRESSA UT LIMMET BAKOM BRICKAN

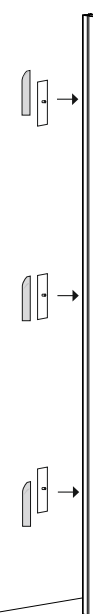

7

EFTER LIMMET HAR HÄRDAT

Skjut på plastprofilerna(C) på väggprofilen(A).

Montera väggprofilerna på monteringsbeslagen och skruva fast bricka och mutter med 7 mm hylsbits (Hylsförlängare brukar behövas). Dra åt för hand försiktigt tills det känns stabilt (undvik att dra åt hårdare än nödvändigt). Känn att profilen känns stabil.

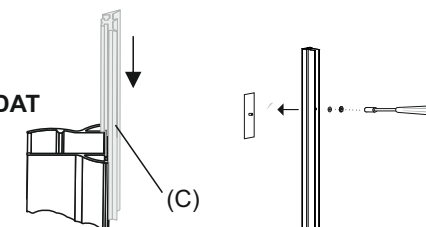

DRA INTE ÅT MUTTER HÅRDARE ÄN NÖDVÄNDIGT

TB-G4 LIMKIT

MONTERING AV DUSCHVÄGGAR MED CABINEX LIMSATS/MONTAGEBRICKOR

CABINEXTM
www.cabinex.se

Att tänka på när man limmar

Hela väggbrickan skall ligga mot limytan/väggen.

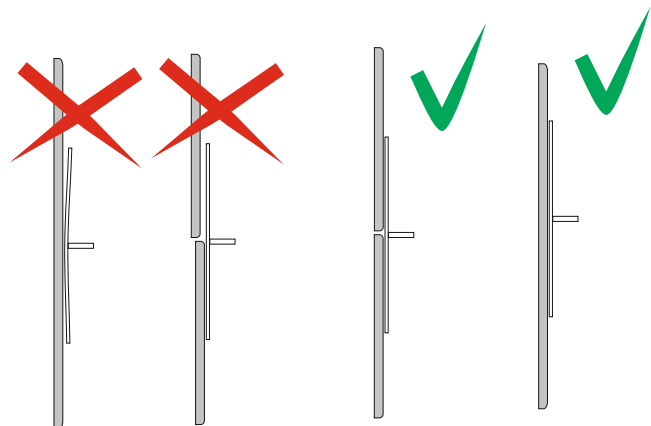

Problem: Hela brickan ligger inte mot väggen

Om limbrickan överlappar **två kakelplattor** bör dessa vara **i nivå** med varandra.

Hitta annars en bättre position och borra nya hål i väggprofilen.

Brickan går att trycka till lite. **Hela brickan** skall ligga mot limytan

Se till att trycka ut limmet på baksidan av brickan så att hela ytorna greppar både bricka och vägg

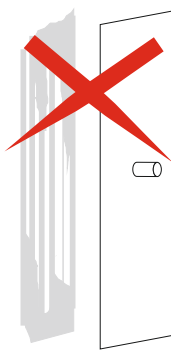

Bricka lossnat, väggyta randig, efter limränder

Möjligt Fel:
• Ej tilltryckt tillräckligt

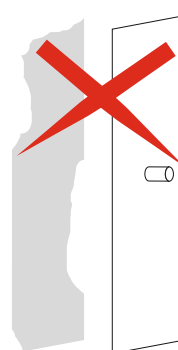

Bricka lossnat och ytor saknar lim

Möjliga Fel:
• Ej tilltryckt tillräckligt.
• Brickan ej jämn mot underlaget
• Ytan alltför ojämn eller för lite lim.

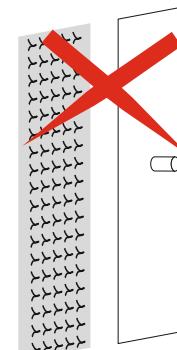

Bricka lossnat, knottrig yta

Möjligt Fel:
• Ej härdat tillräckligt före montering.
• Skruv (Mutter) alltför hårt dragen

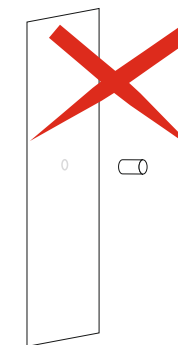

Skruv lossnat från bricka

Möjligt Fel:
• Mutter är alltför hårt åtdragen

DEMONTERA LIMBRICKOR FRÅN VÄGGEN

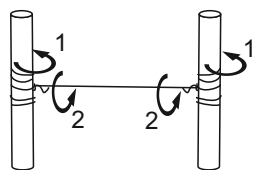

1. Vira tunn ståltråd mellan 2 pinnar och
2. tvinnna ändarna för att låsa fast på vardera pinne. Pinnarna fungerar som handtag

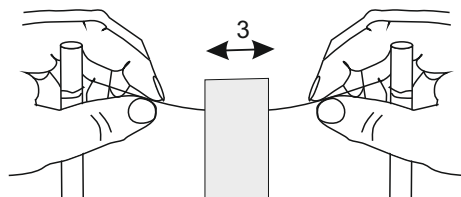

3. Skär av limfogen mellan väggbricka och vägg

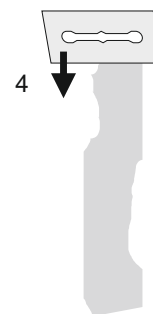

4. Skrapa bort limrester med rakblad