

VÄGGMONTERING

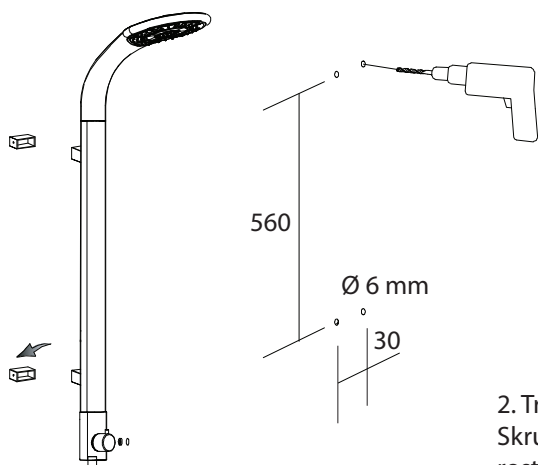

1. Markera vägghål (Använd vattenpass för att få det rakt):
(Tips: Tryck på "väggållarna" på takduschen och håll upp mot väggen för att hitta rätt placering. Använd tejen på "väggållarna" för att fästa dessa mot väggen. Ta bort takduschen. Markera med en markeringspenna vart hål skall borraras. Ta bort "väggållarna".)
OBS! Kontrollera typ av vägg och lämpligaste tillvägagångssätt för upphängning. Tex. väggplugg funkar ofta bra vid stenvägg mm. Andra väggar kan kräva annan typ av skruv etc.

Borra hål (Ø 6 mm).

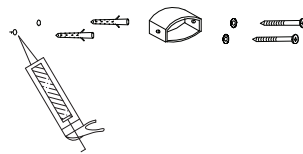

2. Tryck i väggplugg, fyll hål med silicon. Skruva fast väggfästet med lång skruv och rostfri dricka.



3. Placera takduschen i väggållarna. Använd de fyra små skruvarna ③ för att dra fast takduschen i väggållarna.

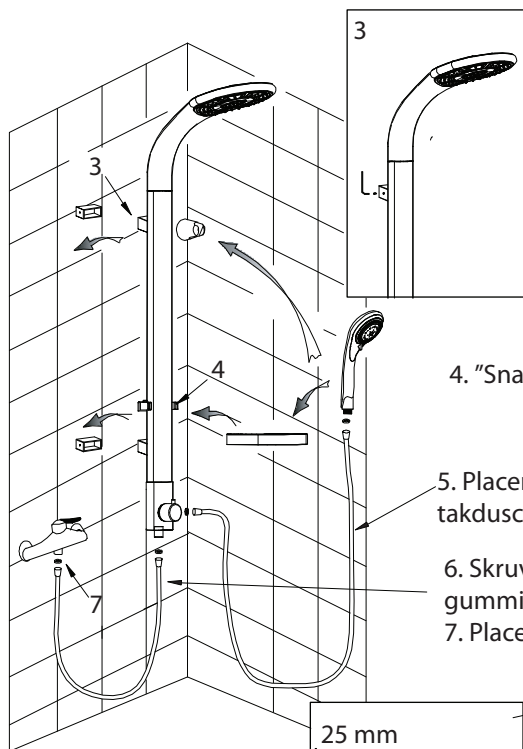

4. "Snappa" fast hyllan ⑦ in takduschen

5. Placera medföljande gummi-packning i ändarna på långa slangen och skruva fast i takduschen och duschhandtaget.

6. Skruva fast den korta slangen i takduschen och blandare. Använd medföljande gummi-packning i ändarna för att tätä.

7. Placera Sil-packning vid slangändan mot blandaren.

8. Borra hål för hållare för duschhandtaget. Tryck i plugg och fyll med silicon. Skruva fast väggållare med långa skruv. Duschhandtaget kan hängas på hyllan eller i hållare.

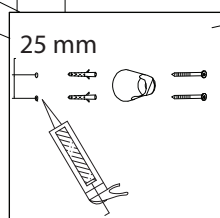

9. Placera täcklock över synliga skruv vid väggfästen

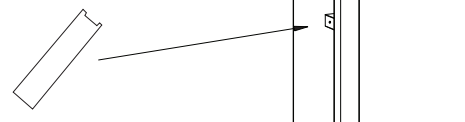

HÖRNMONTERING

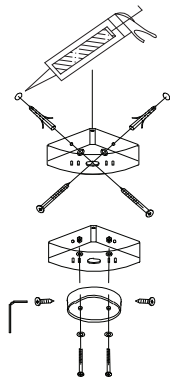
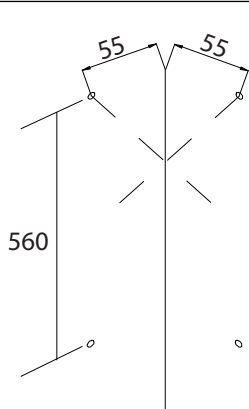

1. Borra hål (6 mm)
2. Tryck in väggplugg i hålen och fyll med silicon. Skruva fast hörnfästet med lång skruv. Använd rostfri bricka.
3. Fäst väggfästet med maskinskruv och mutter (använd rostfri bricka) i väggfästet.
Fortsatt installation är samma som vid väggmontering

RoHS 

CABINEXTM
www.cabinex.se